

Spécifications Ingénieur

Nom du projet _____

Entrepreneur _____

Job Location _____

Approval _____

Ingénieur _____

N° de commande de l'entrepreneur _____

Approbation _____

Représentant _____

Série 765

Casse-vides à pression

1/2 po - 2 po

⚠ AVERTISSEMENT

Il est illégal d'utiliser ce produit dans tout système de plomberie fournissant de l'eau destinée à la consommation humaine, comme la boisson ou le lavage de la vaisselle, aux États-Unis. Avant d'installer un produit en matériau standard, consultez les autorités locales chargées de la gestion de l'eau, ainsi que les codes du bâtiment et de la plomberie.

⚠ AVERTISSEMENT

Le capteur de congélation ne fait qu'avertir d'un éventuel épisode de gel et ne peut pas empêcher un épisode de gel de se produire. L'action de l'utilisateur est nécessaire pour éviter que les propriétés de congélation ne causent des dommages au produit et/ou à la propriété.

Les casse-vides à pression de la série 765 sont conçus pour la protection contre les conditions de siphonnement à rebours, avec ou sans danger pour la santé, dans les usines industrielles, les tours de refroidissement, les laboratoires, les blanchisseries, les piscines et les systèmes de gicleurs de pelouse.

La série comprend un capteur à utiliser avec la technologie SentryPlus Alert® pour surveiller la température et alerter le personnel de l'établissement lorsque les conditions de gel sont susceptibles d'endommager l'équipement. (Le capteur est installé à l'extérieur de l'assemblage et ne modifie pas les fonctions ou les certifications de l'assemblage.)

AVIS

Une trousse de raccordement supplémentaire (vendue séparément) est exigée pour activer le capteur de gel. Sans la trousse de raccordement, le capteur est un composant passif qui ne communique avec aucun autre dispositif. (Pour plus d'informations, téléchargez le document RP/IS-FZ-765.)

AVIS

L'usage du capteur de gel ne remplace pas la nécessité de se conformer à toutes les exigences des instructions, codes et régulateurs relatifs à l'installation, au fonctionnement et à la maintenance de ce produit, y compris la nécessité d'assurer une protection contre le gel.

Watts® n'est pas responsable de la défaillance des alertes due à des problèmes de connectivité, à des coupures de courant ou à une installation incorrecte.

Les spécifications des produits FEBCO en unités coutumières américaines et métriques sont approximatives et ne sont fournies qu'à titre de référence. Pour des mesures précises, veuillez communiquer avec le service technique de FEBCO. FEBCO se réserve le droit de changer ou de modifier la conception, la construction, les spécifications ou les matériaux du produit sans préavis et sans encourir aucune obligation de procéder à de tels changements et modifications sur les produits FEBCO vendus antérieurement ou ultérieurement.



765 avec capteur de gel

Caractéristiques

- Corps en bronze durable
- Une vanne antiretour et un orifice d'ouverture d'air dans un même assemblage
- Le clapet léger joint l'ouverture d'air dans des conditions de débit minimum
- Procédures d'entretien simples, toutes les pièces internes pouvant être réparées en ligne depuis le haut de l'appareil
- Conçu pour une perte de tête minimale
- Le corps en plastique Ingénieur protège le corps de la vanne contre les dommages causés par le congélateur
- En option, des robinets à bille à extrémité union facilitent le retrait et assurent une protection ultime contre le gel
- Raccordements extrémité NPT ANSI/ASME B1.20.1
- Trousse de raccordement de capteur de gel disponible pour activer un système de surveillance qui déclenche des alertes pour les températures basses et glaciales
 - Fonction Wi-Fi intégrée pour communiquer les alertes de gel directement à l'utilisateur, éliminant le besoin d'un régulateur tiers
 - Capteur autonome inclus pour offrir de la flexibilité pour localiser un outil de mesure sur ou près de toute installation extérieure transportant de l'eau vulnérable aux conditions glaciales
 - Relais de sortie commuté pour augmenter les systèmes BMS ou de gestion de l'irrigation avec un contrôle renforcé des systèmes de gicleurs automatiques

AVIS

Les informations contenues dans le présent document ne sont pas destinées à remplacer l'ensemble des informations disponibles sur l'installation et la sécurité du produit ou l'expérience d'un installateur de produits qualifié. Vous êtes tenu de lire attentivement toutes les instructions d'installation et les informations relatives à la sécurité du produit avant de commencer l'installation de ce produit.

Renseignez-vous auprès des autorités compétentes pour connaître les exigences locales en matière d'installation.



A WATTS Brand

Spécifications

Les ensembles de casse-vides à pression doivent être installés pour résister à la pression pendant de longues périodes et pour empêcher les dispositifs antirefoulement d'eau contaminée dans le système d'eau potable dans des conditions de siphonnement à rebours. L'ensemble casse-vides à pression doit être composé d'un clapet antiretour à ressort qui se ferme hermétiquement lorsque le débit d'eau dans l'ensemble tombe à zéro, et d'une soupape de décharge à air qui s'ouvre pour briser le siphon à une pression de 1 psi. L'assemblage doit comprendre deux robinets d'arrêt à siège résilient et deux robinets d'essai à siège résilient, considérés comme faisant partie intégrante de l'assemblage. Les assemblages doivent être soumis à un test de refoulement d'eau en usine. Le clapet antiretour et la vanne d'entrée d'air doivent être conçus pour permettre l'entretien en ligne de l'assemblage. Le corps en bronze de la vanne doit être en bronze. L'ensemble, composé d'un clapet antiretour, un clapet antiretour et un chapeau, doit être fabriqué en plastique technique pour protéger le corps en vanne des dommages causés par le congélateur.

L'assemblage doit être installé au moins 12 po (30,5 cm) au-dessus de la sortie en aval la plus élevée et du point le plus élevé des tuyaux en aval. L'assemblage doit pouvoir supporter une pression de travail de 150 psi et une température de l'eau comprise entre 32 °F et 140 °F. L'ensemble doit être conforme aux spécifications de l'USC FCCC & HR Manual.

L'assemblage doit être de la série 765 de FEBCO ou un équivalent approuvé préalablement et doit inclure un capteur de gel.

Modèle/Option

FZ	Capteur de congélation
U	Robinet à bille à extrémité union

Matériaux

Corps de vanne principal :	Bronze
Élastomères :	Nitrile

Pression - Température

Pression de service max.	
Pression XXX PSI :	150 psi (10,3 bar)
Pression de test hydrostatique :	300 psi (20,7 bar)
Plage de températures :	32 °F à 140 °F (0 °C à 60 °C)

Normes - Approbations

Approuvé par la Fondation pour le contrôle des interconnexions et la recherche hydraulique de l'Université de Californie du Sud



Fonctionnement

La série 765 se compose d'un clapet antiretour à ressort qui se ferme hermétiquement lorsque la pression dans l'ensemble tombe en dessous de 1 psi ou lorsque le débit est nul, et d'une soupape de décharge qui s'ouvre pour briser un siphon lorsque la pression dans l'ensemble tombe à 1 psi.

Installation typique

Les ensembles de casse-vides à pression exigent une hauteur d'au moins 12 pouces au-dessus du tuyau et de la sortie les plus élevés en aval de l'assemblage afin d'éviter toute contre-pression. Les assemblages doivent être installés dans des endroits facilement accessibles pour la maintenance et les tests périodiques, et où l'évacuation n'est pas gênante. Une protection contre le gel est également exigée. Si les assemblages sont soumis à des températures de congélation, les instructions de protection contre le gel décrites dans l'Instruction de service – Modèle de protection contre le gel 765" doivent être suivies. Les assemblages ne doivent pas être installés dans des endroits où une contre-pression pourrait se produire.

La pression de décharge doit être maintenue au-dessus de 3,0 psi pour les tailles de 1/2 à 1 1/4 po et de 5,0 psi pour les tailles de 1 1/2 à 2 po afin d'assurer le siège du clapet d'entrée d'air à ressort.

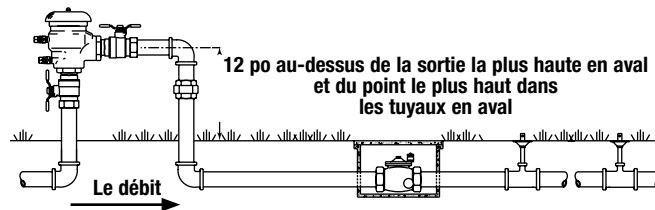

La dilatation thermique de l'eau et/ou les coups de bélier en aval du dispositif antirefoulement peuvent provoquer des augmentations de pression. Éliminez toute pression excessive pour éviter tout dommage éventuel au système et à l'assemblage.

Dimensions - Poids

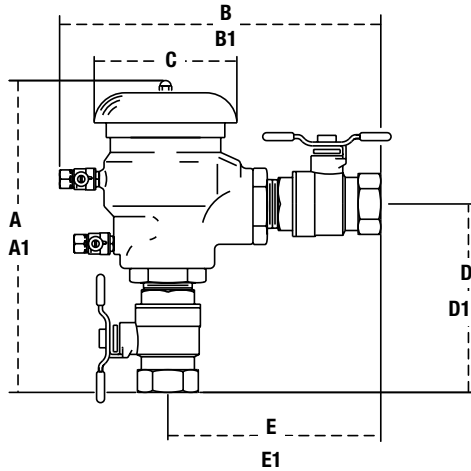

Appelez le service clientèle si vous avez besoin d'aide pour les détails techniques.

TAILLE		DIMENSIONS										POIDS								
	A		A1 (union)		B		B1 (union)		C		D		D1 (union)		E		E1 (union)			
<i>po</i>	<i>po</i>	<i>mm</i>	<i>po</i>	<i>mm</i>	<i>po</i>	<i>mm</i>	<i>po</i>	<i>mm</i>	<i>po</i>	<i>mm</i>	<i>po</i>	<i>mm</i>	<i>po</i>	<i>mm</i>	<i>po</i>	<i>mm</i>	<i>po</i>	<i>mm</i>	<i>lb</i>	<i>kg</i>
1/2	6 1/4	159	7	178	6 3/4	172	7 1/2	197	2 1/2	64	3 3/4	95	4 1/2	114	4 1/4	108	5	127	2,6	1,2
3/4	6 1/2	165	7 5/8	187	7	178	7 7/8	200	2 1/2	64	4	102	4 7/8	124	4 1/2	114	5 3/8	137	2,9	1,3
1	8 3/4	222	9 5/8	245	9	229	9 15/16	252	4	102	5 1/4	133	6 3/16	157	6	152	6 15/16	176	5,9	2,7
1 1/4	9 1/4	235	10 1/4	260	10	254	11	279	4	102	6 1/4	159	7 1/4	184	7	178	8	203	7,0	3,2
1 1/2	11 3/4	299	12 7/8	327	11 1/2	292	12 5/8	321	6 1/2	165	7 1/4	184	8 3/8	213	7 3/4	197	8 3/4	225	14,8	6,7
2	12 1/2	318	13 3/4	349	12 1/4	311	13 1/2	343	6 1/2	165	8	203	9 1/4	235	8 1/2	216	9 3/4	248	16,5	7,5

Note : Les poids indiqués ne comprennent pas les robinets à bille à extrémité union et sont approximatifs.

Capacité

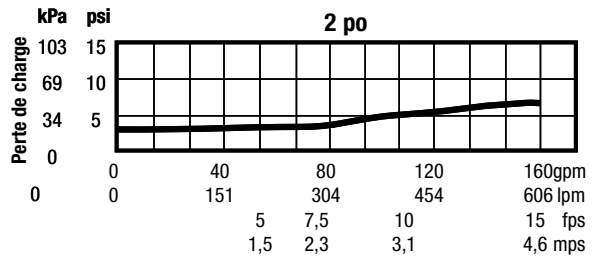
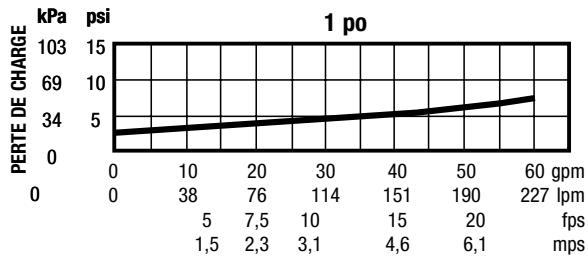
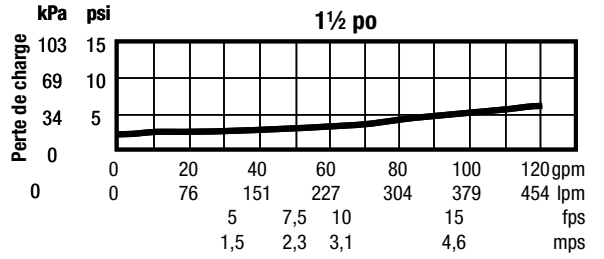
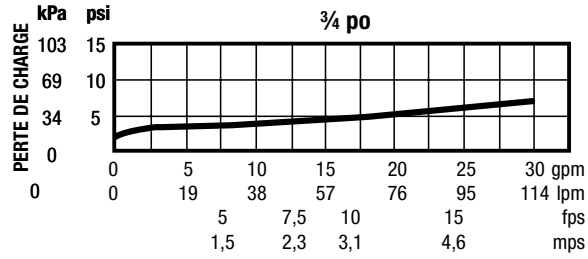
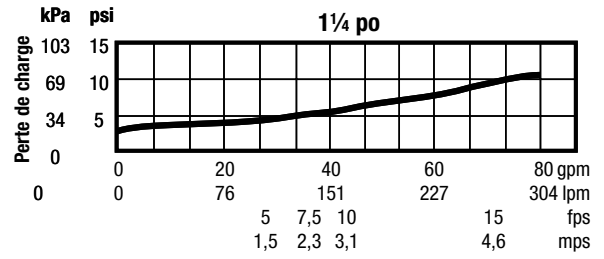
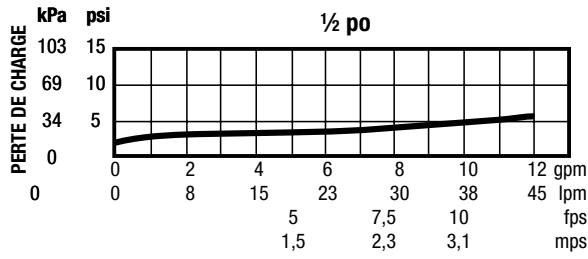

A WATTS Brand

É.-U. : T : (800) 767-1234 • FEBCOonline.com
 Canada : T : (888) 208-8927 • FEBCOonline.ca
 Amérique latine : T : (52) 55-4122-0138 • FEBCOonline.com

